

GODET DE TERRASSEMENT À GRAPPIN

Compact et polyvalent

Le godet de terrassement à grappin MAGSI peut être utilisé pour l'assemblage d'enrochement et la reprise de déchets verts de toutes sortes.

Cet outil permet de cumuler deux fonctions : la fonction préhension / pince et la fonction terrassement / excavation.

L'installation de l'outil sur la machine est très simple car le godet ne nécessite qu'une seule ligne hydraulique double effet (montage deux flexibles machine / outil). Le poids de l'outil est raisonnable afin de préserver les capacités de levage de la machine.

La possibilité de terrasser et de pincer avec le même outil permet à la machine d'être plus rapide lors de travaux demandant de la polyvalence.

Les grappins, directement inclus sur les godets, assurent une préhension parfaite et en toute sécurité.

Ces derniers permettent ainsi de maintenir la force de serrage lors des différents mouvements du porteur.

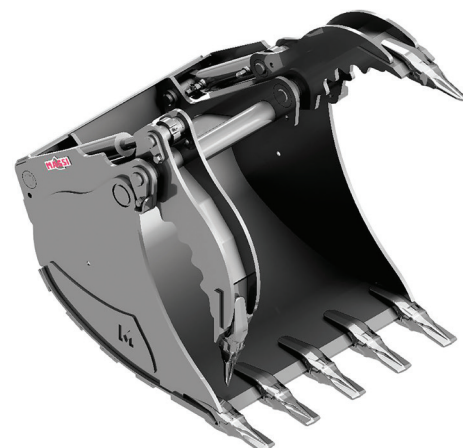

PUISSANCE 11,2 À 13,5 T

RÉFÉRENCE	LARGEUR (mm)	VOLUME ISO (L)	DENTS	A (mm)	B (mm)	C (mm)	D (mm)
GRSDG112135-900	900	433	5	840	931	1185	1211
GRSDG112135-1000	1000	484	5				

Caractéristiques structurelles

Fond épaisseur 8 mm | Flancs épaisseur 6 mm | Contre flancs épaisseur 15 mm HB400

Virgule épaisseur 6 mm | Plats d'usure épaisseur 10 mm HB500

Lame d'usure épaisseur 25 mm HB400 | Grappin épaisseur 15 mm HB400

Flexibles et push-pull non fournis

Hydraulique : Vérins TP | Pression : 180 bars | Débit : 50 l/min

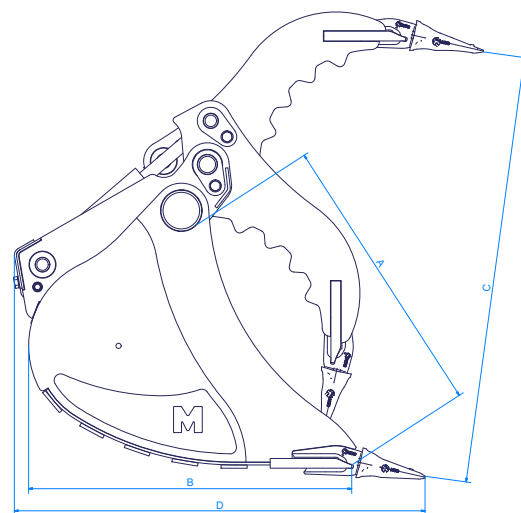

A : Ouverture du godet
B : Profondeur

C : Ouverture du grappin
D : Encombrement

